

Vatnsoyra Snikkaravirki pf.
385 Vatnsoyrar Telefon/Fax: +298 35 50 00/+298 33 31 66

5332177

Vatnsoyra Snikkaravirki pf.

385 Vatnsoyrar

Telefon:	Gjaldstreytir: Netto kontant	Dato:	27-04-2016
Fax:	Leveringstreytir:	Lev.vika:	
Umbiði:	Sent við:	Galdandi til:	07-05-2016
Avgreitt: Jóhan á Myrini	Rekv.nr.:	Fartlf:	
Verkætlan:			
Eigari: GOYMSLUVØRUR Timbur			
Viðm. til lev:			

G.G

Prísir út fyri eindunum eru uttan mvg

Pos.	Tekning útv. Karmmát í mm	Frágreiðing	Nøgd	Brutto	Rab.	á kr	Samlað
v189	TS (1488x1488)		1	5.057,50	60,0%	2.023,00	2.023,00

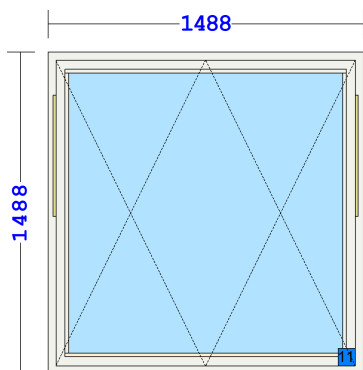

HDYGD vindeygad, toppsving
úr dyppimp. límtræ
- útgreining samb. tekning
Lágorkurútur U-1.0, Varm Kant TGI RAL 7040, 4-15-4
v/barnasikring/luftsperru
Uttan ventil
Útv.: málað hvítt (NCS 0502-Y)
Innv.: málað hvítt (NCS 0502-Y)
H-hondtak krom, láskassi/stengur
U-verdi for produkt: 1.24

v416	FK (1405x1560)		2 stk	6.018,89	10,0%	5.417,00	10.834,00
------	----------------	--	-------	----------	-------	----------	-----------

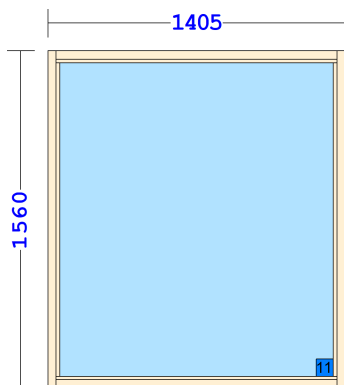

HDYGD karmur
úr dyppimp. límtræ
- útgreining samb. tekning
Lágorkurútur U-1.0, Varm Kant TGI RAL 7040, 4-15-4
Uttan ventil
Útv.: Aluklædning hvítt
Innv.: Hvítt (NCS 0502-Y)
U-verdi for produkt: 1.22

Vatnsoyra Snikkaravirki pf.
www.hdygd.fo Epost: post@hdygd.fo

Útskrivað 07-08-2018 10:44:45

1 av 8



Pos.	Tekning útv. Karmmát í mm	Frágreiðing	Nøgd	Brutto	Rab.	á kr	Samlað
v479	Tilfar VS (895x2080)	Rationel Vinstra út 4 hongsul	2 stk	4.500,00		4.500,00	9.000,00
		Av ordra 25517					
v480	Tilfar VS (895x2080)	Rationel Høgra út 4 hongsul	3 stk	4.500,00		4.500,00	13.500,00
		Av ordra 25517					
v490	Tilfar VS (1485x1985)	Timbur úthurð við síðup. Rút heil niður v/inn Hurðablað 80 cm Hvít innv. og svart útv.	1 stk	14.550,00	20,0%	11.640,00	11.640,00
v497	Tilfar VS (1505x2115)	Rationel dub. úthurð Alu útv. inngangandi	3 stk	9.000,00		9.000,00	27.000,00
v505	Tilfar VS	úthurð við síðupartíð frá DPR 1185x2085 Rútur heilt niður 2 vatnrættir srossar í hurð og síðupartíð	1 stk	10.000,00		10.000,00	10.000,00



Pos.	Tekning útv. Karmmát í mm	Frágreiðing	Nøgd	Brutto	Rab.	á kr	Samlað
v510	TS (990x1180)		2 stk	4.413,00	45,6%	2.400,00	4.800,00

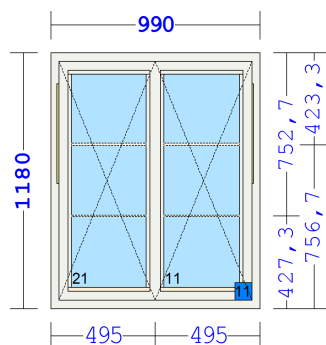

HDYGD vindeygad, toppsving
úr dyppimp. límtræ
- útgreining samb. tekning
Lágorkurútur U-1.0, Varm Kant TGI RAL 7040, 4-15-4
v/barnasikring/luftsperru
68/22mm gj.gangandi loddr. sprossi
28mm Uttanáklips. sprossar
Uttan ventil
Útv.: málað hvítt (NCS 0502 Y)
Innv.: málað hvítt (NCS 0502-Y)
H-hondtak krom, láskassi/stengur
U-verdi for produkt: 1.34

v511	TSSPC (1588x1588)		1 stk	8.425,33	25,0%	6.319,00	6.319,00
------	-------------------	--	-------	----------	-------	----------	----------

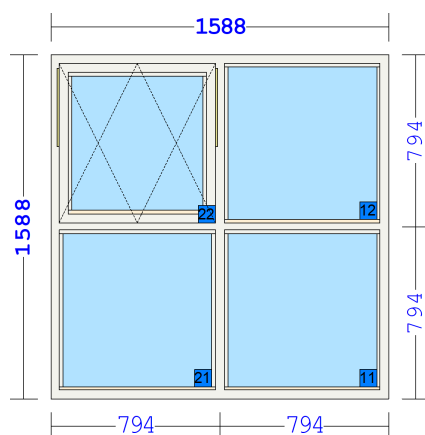

HDYGD vindeygad, toppsving
úr dyppimp. límtræ
- útgreining samb. tekning
3Lag OrkuSpariGlas 4/12/4/12/4 U-0.7 Rw32 (2 stk
orkuglös)
v/barnasikring/luftsperru
78/42mm loddr. post
68/32mm vatnr. post
Uttan ventil
Útv.: málað hvítt (NCS 0502 Y)
Innv.: málað hvítt (NCS 0502-Y)
H-hondtak krom, láskassi/stengur
U-verdi for produkt: 1.03

v513	TS (350x1180)		7 stk	2.842,50	20,0%	2.274,00	15.918,00
------	---------------	--	-------	----------	-------	----------	-----------

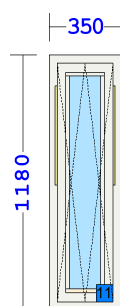

HDYGD vindeygad, toppsving
úr dyppimp. límtræ
- útgreining samb. tekning
Lágorkurútur U-1.0, Varm Kant TGI RAL 7040, 4-15-4
v/barnasikring/luftsperru
Uttan ventil
Uttan tilsetningsnotu
Útv.: málað hvítt (NCS 0502-Y)
Innv.: málað hvítt (NCS 0502-Y)
H-hondtak krom, láskassi/stengur
U-verdi for produkt: 1.39

OBS
Einans tilsetningsnot í botnin til vind. karm.

Pos.	Tekning útv. Karmmát í mm	Frágreiðing	Nøgd	Brutto	Rab.	á kr	Samlað
v514	FK (350x1180)		7 stk	1.359,14	7,0%	1.264,00	8.848,00

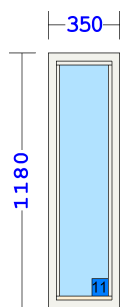

HDYGD karmur
úr dyppimp. límtræ
- útgreining samb. tekning
Lágorkurútur U-1.0, Varm Kant TGI RAL 7040, 4-15-4
Uttan ventil
Útv.: málað hvítt (NCS 0502 Y)
Innv.: málað hvítt (NCS 0502-Y)
U-verdi for produkt: 1.38

KBI

v515	FK (480x1730)		1 stk	2.330,59	15,0%	1.981,00	1.981,00
------	---------------	--	-------	----------	-------	----------	----------

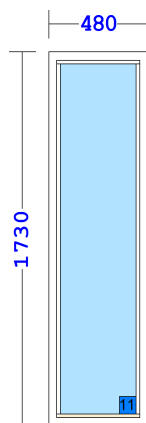

HDYGD karmur
úr dyppimp. límtræ
- útgreining samb. tekning
Lágorkurútur U-1.0, Varm Kant TGI RAL 7040, 8-15-6
Uttan ventil
Útv.: málað svart (NCS RAL 9005)
Innv.: málað svart (NCS RAL 9005)
U-verdi for produkt: 1.31

v516	TSSPC (1680x880)		1 stk	4.796,47	15,0%	4.077,00	4.077,00
------	------------------	--	-------	----------	-------	----------	----------

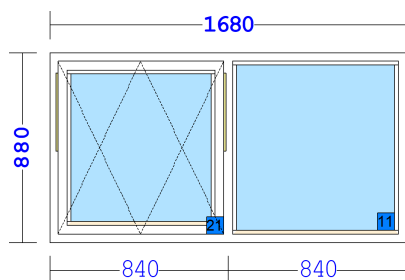

HDYGD vindeygjað, toppsving
úr dyppimp. límtræ
- útgreining samb. tekning
Lágorkurútur U-1.0, Varm Kant TGI RAL 7040, 8-15-6
v/barnasíkring/luftsperru
78/42mm loddr. post
Uttan ventil
Útv.: málað svart (NCS RAL 9005)
Innv.: málað svart (NCS RAL 9005)
H-hondtak krom, láskassi/stengur
U-verdi for produkt: 1.31

Pos.	Tekning útv. Karmmát í mm	Frágreiðing	Nøgd	Brutto	Rab.	á kr	Samlað
v521	TSSPC (2230x1075)		1 stk	8.317,33	25,0%	6.238,00	6.238,00

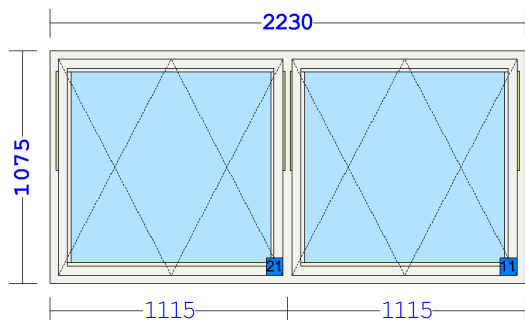

HDYGD vindeygad, toppsving
úr dyppimp. límtræ
- útgreining samb. tekning
Lágorkurútur U-1.0, Varm Kant TGI RAL 7040, 4-15-4
v/barnasikring/luftsperru
78/42mm loddr. post
Uttan ventil
Útv.: málað hvítt (NCS 0502 Y)
Innv.: málað hvítt (NCS 0502-Y)
H-hondtak krom, láskassi/stengur
U-verdi for produkt: 1.29

Vindeygad hefur staðid í í uml. 1 viku
Verða í Vatnsøyrum uml. 1. nov. 2017

d1	AD (940x2088)		1 stk	7.178,57	30,0%	5.025,00	5.025,00
----	---------------	--	-------	----------	-------	----------	----------

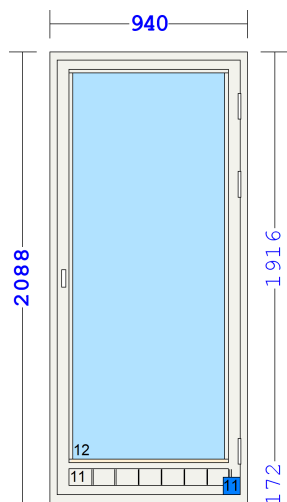

HDYGD altanhurð
úr dyppimp. límtræ
- útgreining samb. tekning
Lágorkurútur U-1.0, Varm Kant TGI RAL 7040, 4-15-4
- fyllingspláta við loddr. sporum
* Hvønn veg skal hurdin ganga?
Bremsa til H-altanhurð
Vanlig gátt: Iroko harðviður
Útv.: málað hvítt (NCS 0502 Y)
Innv.: málað hvítt (NCS 0502-Y)
H-hondtak krom, við innv. lásiknarva
U-verdi for produkt: Ikke beregnet

Hurðin stendur hjá Garpum.

v523	TS (1120x1280)		1 stk	3.901,11	10,0%	3.511,00	3.511,00
------	----------------	--	-------	----------	-------	----------	----------

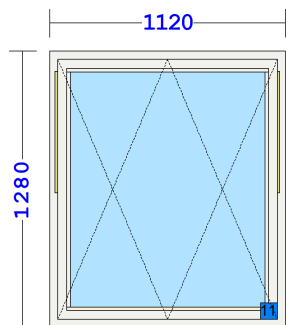

HDYGD vindeygad, toppsving
úr dyppimp. límtræ
- útgreining samb. tekning
Lágorkurútur U-1.0, Varm Kant TGI RAL 7040, 4-15-4
v/barnasikring/luftsperru
Uttan ventil
Útv.: málað hvítt (NCS 0502-Y)
Innv.: málað hvítt (NCS 0502-Y)
H-hondtak krom, láskassi/stengur
U-verdi for produkt: 1.27

Stendur Garpar í Klaksvík. Hdygd eigur.

Vatnsøya Snikkaravirki pf.

www.hdygd.fo Epost: post@hdygd.fo

Útskrivað

07-08-2018 10:44:47

5 av 8



Pos.	Tekning útv. Karmmát í mm	Frágreiðing	Nøgd	Brutto	Rab.	á kr	Samlað
------	---------------------------	-------------	------	--------	------	------	--------

v527 TS (1180x1180)

1 stk

6.264,62 35,0%

4.072,00

4.072,00

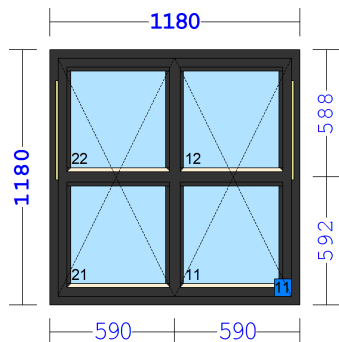

HDYGD vindeygad, toppsving
úr dyppimp. límtræ
- útgreining samb. tekning
Lágorkurútur U-1.0, Varm Kant TGI RAL 7040, 4-15-4
v/barnasikring/luftsperru
68/22mm gj.gangandi vatnr. sprossi/68/22mm
gj.gangandi loddr. sprossi
Uttan ventil
Útv.:Mahogny brún (NCS 8016)
Innv.:málað hvítt (NCS 0502-Y)
H-hondtak krom, láskassi/stengur
U-verdi for produkt: 1.38

v529 Tilfar VS

1 stk

4.500,00

4.500,00

4.500,00

Rationell úthurð, hvít 888x2088 høggra út
við rútniður til hondtak.

v530 TS (788x1188)

1 stk

2.917,00

2.917,00

2.917,00

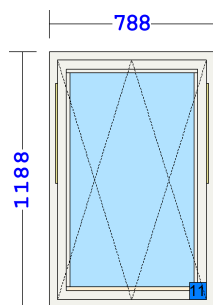

HDYGD vindeygad, toppsving
úr dyppimp. límtræ
- útgreining samb. tekning
Lágorkurútur U-1.0, Varm Kant TGI RAL 7040, 4-15-4
v/barnasikring/luftsperru
Uttan ventil
Útv./ innv.:málað hvítt (NCS 0502 Y)
H-hondtak krom, láskassi/stengur
U-verdi for produkt: 1.3

Er hvítmála!!

Pos.	Tekning útv. Karmmát í mm	Frágreiðing	Nøgd	Brutto	Rab.	á kr	Samlað
d534	AD (888x2020)		1 stk	10.878,00	50,0%	5.439,00	5.439,00

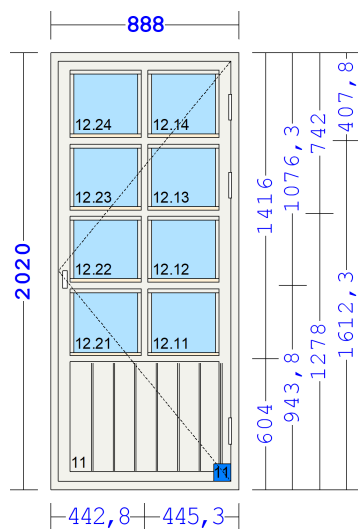

HDYGD altanhurð
úr dyppimp. límtræ
- útgreining samb. tekning
Lágorkurútur U-1.0, Varm Kant TGI RAL 7040, 4-15-4
- fyllingspláta við loddr. sporum
Høgra út
Bremsa til H-altanhurð
47/17mm gj.gangandi vatnr. sprossi/47/17mm
gj.gangandi loddr. sprossi
Vanlig gátt: Iroko harðviður
Útv.: málað hvítt (NCS 0502 Y)
Innv.: málað hvítt (NCS 0502-Y)
H-hondtak krom, við innv. lásiknarva
U-verdi for produkt: Ikke beregnet

v535	Tilfar VS		1 stk	4.500,00		4.500,00	4.500,00
------	-----------	--	-------	----------	--	----------	----------

Rationel úthurð
888x2088
sløtt fylling
hvít innv, myrk útv.
vinstra út

v536	FK (2050x1588)		2 stk	3.627,50	20,0%	2.902,00	5.804,00
------	----------------	--	-------	----------	-------	----------	----------

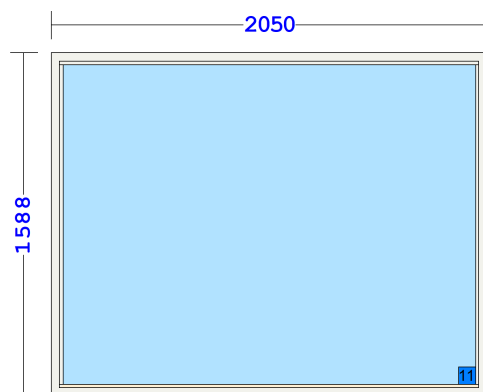

HDYGD karmur
úr dyppimp. límtræ
- útgreining samb. tekning
3Lag OrkuSpariGlas 4/12/4/12/4 U-0.7 Rw32 (2 stk
orkugløs)
Uttan ventil
Útv.: málað hvítt (NCS 0502 Y)
Innv.: málað hvítt (NCS 0502-Y)
U-verdi for produkt: 0.85

Pos.	Tekning útv. Karmmát í mm	Frágreiðing	Nøgd	Brutto	Rab.	á kr	Samlað
v537	AD (888x2020)		1 stk	5.715,00	20,0%	4.572,00	4.572,00

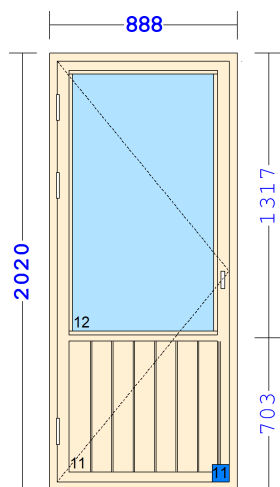

HDYGD altanhurð
úr dyppimp. límtræ
- útgreining samb. tekning
Lágorkurútur U-1.0, Varm Kant TGI RAL 7040, 4-15-4
- fyllingspláta við loddr. sporum
Vinstra út
Bremsa til H-altanhurð
Vanlig gátt: Iroko harðviður
H-hondtak krom, við innv. lásiknarva
U-verdi for produkt: Ikke beregnet

Uttan glas!
Glas má bíleggja!

v538	TS (1430x1160)		3 stk	4.310,00	30,0%	3.017,00	9.051,00
------	----------------	--	-------	----------	-------	----------	----------

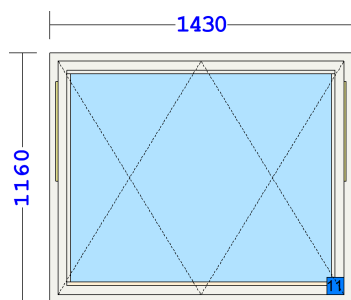

HDYGD vindeygad, toppsving
úr dyppimp. límtræ
- útgreining samb. tekning
Lágorkurútur U-1.0, Varm Kant TGI RAL 7040, 4-15-4
v/barnasikring/luftsperru
Uttan ventil
Útv.: málað hvítt (NCS 0502 Y)
Innv.: málað hvítt (NCS 0502-Y)
H-hondtak krom, láskassi/stengur
U-verdi for produkt: 1.27

Netto fyri veitan uttan mvg:	181.569,00
Frakt:	0,00
Mvg (25% Grundarlag: 181.569,00):	45.392,25
Íalt fyri veitan við mvg:	<u>226.961,25</u>